

## Цветной видеодомофон

Модель №. CDV - 1020AQ

**COMMAX**  
Blooming Life, HomeNetwork



### COMMAX Co.,Ltd.

513-11, Sangdaewon-dong, Jungwon-gu, Seongnam-si, Gyeonggi-do, Korea  
Int'l Business Dept. : Tel.; +82-31-7393-540~550 Fax.; +82-31-745-2133  
Web site : [www.commax.com](http://www.commax.com)

*Printed In Korea / 2008.07*

### COMMAX Co.,Ltd.

Благодарим за приобретение продукции COMMAX.  
Перед работой с оборудованием внимательно ознакомьтесь с инструкцией (особенно с мерами безопасности) и следуйте ее указаниям для правильной работы прибора.  
Компания не несет ответственности за несчастные случаи, связанные с неправильной эксплуатацией прибора.

## Оглавление

<i>Меры предосторожности</i> .....	2
<i>1. Органы управления</i> .....	4
<i>2. Основные характеристики</i> .....	5
<i>3. Комплектность поставки</i> .....	5
<i>4. Подключение оборудования</i> .....	6
<i>5. Схемы подключения</i> .....	6
<i>6. Рекомендации по монтажу</i> .....	7
<i>7. Основные функции</i> .....	8
<i>8. Технические данные</i> .....	15

## Меры предосторожности

При работе с аппаратом соблюдайте основные меры безопасности использования электрооборудования и эксплуатации электронных приборов.

**Предупреждение**

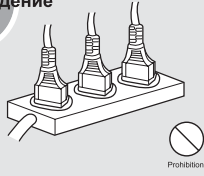
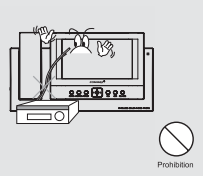
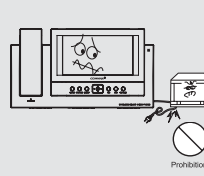
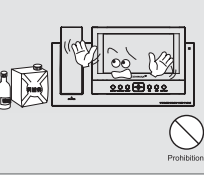
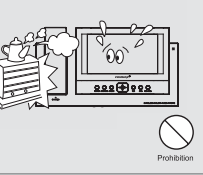
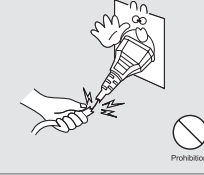
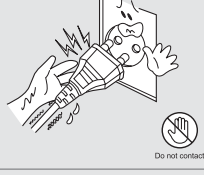
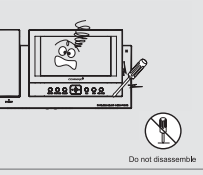
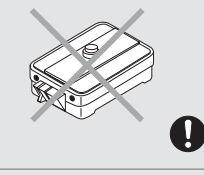
 <p><b>Предупреждение</b> Не вставляйте вилки в розетку одновременно. Это может вызвать чрезмерный прогрев либо вызвать пожар.</p>	 <p>Не подсоединяйте домофон к другим приборам, во время работы домофона. Это может вызвать поломку.</p>	 <p>Не вставляйте вилку в розетку мокрыми руками. Возможность возникновения электрошока.</p>
 <p>Не используйте воду, жидкие вещества, при чистке внешней части продукта. Обязательно нужно использовать сухой материал при чистке для предотвращения поломки либо возникновения электрошока.</p>	 <p>Не устанавливайте продукт на влажном месте. Возможность возникновения электроудара либо пожара.</p>	 <p>Не вытаскивайте силой провод из розетки. В случае повреждения провода, возможно возникновение электроудара либо пожара.</p>
 <p>Do not contact.</p> <p>Не стоит разбирать на части, чинить самостоятельно либо улучшать продукцию. Это может вызвать пожар, электрошок либо нанести повреждение из-за неисправной работы продукта.</p>	 <p>Do not disassemble</p> <p>Не стоит разбирать на части, чинить самостоятельно либо улучшать продукцию. Это может вызвать пожар, электрошок либо нанести повреждение из-за неисправной работы продукта.</p>	 <p>Do not use</p> <p>Не используйте выключатель переменного тока. Возможность возникновения электрошока.</p>

## Меры предосторожности

При работе с аппаратом соблюдайте основные меры безопасности использования электрооборудования и эксплуатации электронных приборов.

**Предупреждение**

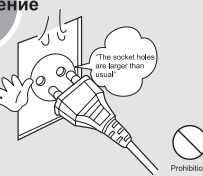
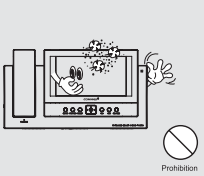
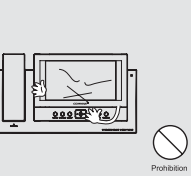
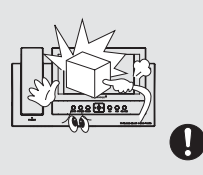
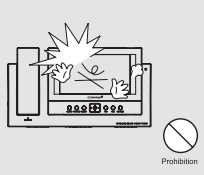
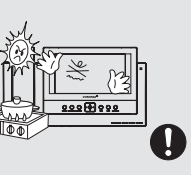
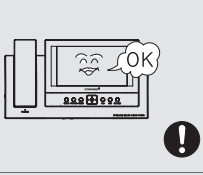
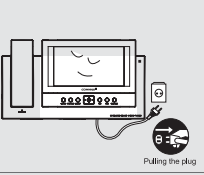
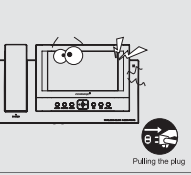
 <p>Prohibition</p> <p>В случае если гнезда в розетке большие, чем обычные, не стоит вставлять вилки. Это может вызвать огонь либо электроудар.</p>	 <p>Prohibition</p> <p>Проследите за тем, чтобы пыль не собиралась на продукте.</p>	 <p>Prohibition</p> <p>Проследите чтобы посторонние вещества не проникли внутрь продукта. Это может вызвать поломку продукта.</p>
 <p>Prohibition</p> <p>Не ставьте тяжелые предметы на продукт. Это может вызвать поломку.</p>	 <p>Prohibition</p> <p>Не разбирайте на части, и избегайте физического воздействия на продукт.</p>	 <p>Prohibition</p> <p>Не ставьте продукт во время ее установки под солнечные лучи или рядом с нагревательными приборами.</p>
 <p>Prohibition</p> <p>Устанавливайте продукт внутри квартиры и в надежном месте. В ином случае, продукт может работать неисправно.</p>	 <p>Pulling the plug</p> <p>Вытащите вилку из гнезда, в случае неиспользования продукта на долгое время.</p>	 <p>Pulling the plug</p> <p>Если издаются странные звуки из продукта, постарайтесь связаться с сервисным центром COMMAX.</p>

## 1. Органы управления

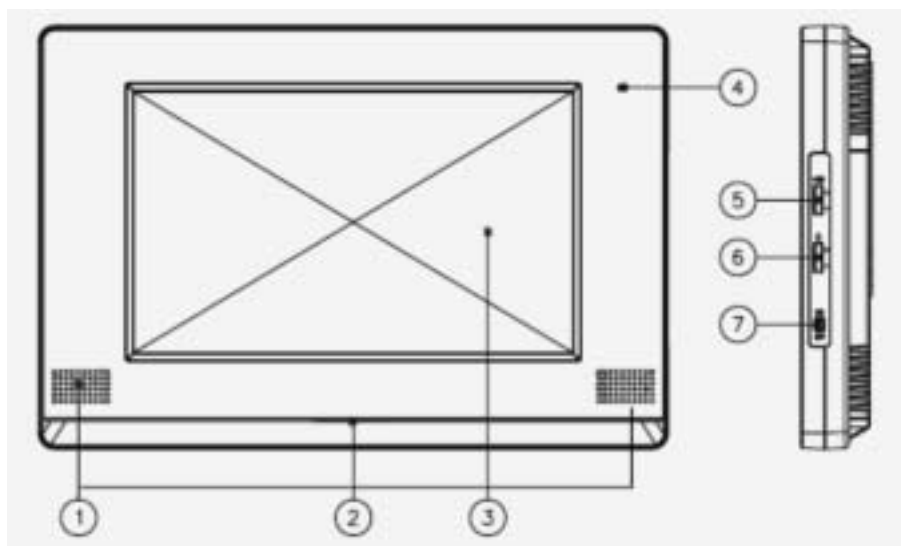

№	ОПИСАНИЕ
1	Громкоговоритель: переговоры и подача сигнала вызова.
2	Светодиод
3	Экран (сенсорного типа): управление при касании экрана.
4	Микрофон
5	Регулятор громкости: регулировка громкости переговоров.
6	Регулятор громкости вызова: регулировка громкости сигнала вызова.
7	Тумблер включения/выключения питания.

## 2. Основные характеристики

### 1. Характеристики.

- 10,2 дюймовый TFT-LCD монитор.
- Возможность монтажа видеодомофона на вертикальных поверхностях.
- Универсальное напряжение электропитания.
- Меню программирования параметров видеодомофона на экране.

### 2. Основные функциональные возможности.

- Связь между входной дверью и видеодомофоном.
- Память записи изображений (68 кадров в квадратном режиме) в режиме ручного и автоматического управления.
- Управление замком входной двери.
- Возможность проведения телефонных переговоров.
- Возможность подключения камер телевизионного наблюдения (CCTV).
- Телефонные переговоры в формате DECT.

## 3. Комплектность поставки

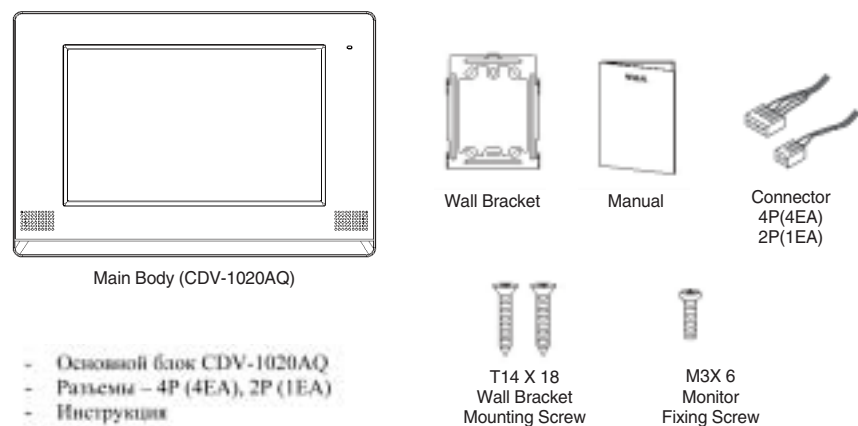

- Основной блок CDV-1020AQ
- Разъемы – 4P (4EA), 2P (1EA)
- Инструкция
- Кронштейн для крепления на стене
- Винты и шурупы

## 4. Подключение оборудования

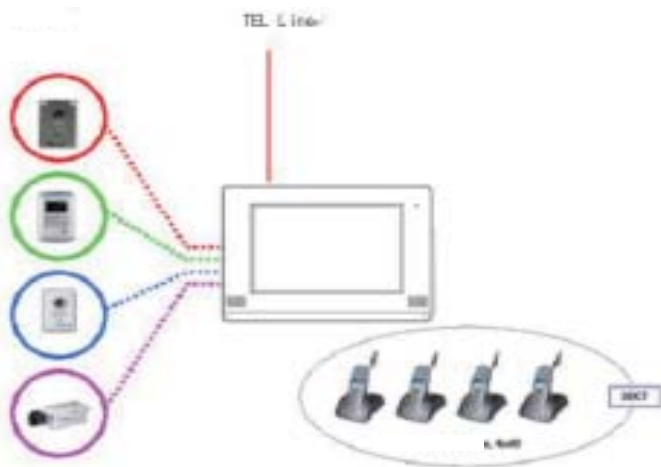

### Подключаемое оборудование:

Вызванные дверные панели/видеокамеры телевизионного наблюдения – 4-е шт.

Подключение радиотелефонов системы DECT – 4-е шт. (максимум).

### Расстояние подключения:

Дверные панели – 30 м (0,5 мм) / 50 м (0,65 мм) / 70 м (0,8 мм).

Подключение камер телевизионного наблюдения к видеодомофону проводится при помощи коаксиального кабеля.

- Подключение камер телевизионного наблюдения проводится на отдельный канал видеодомофона.
- Для питания камеры требуется отдельный источник питания.
- Выбор типа коаксиального кабеля проводится в зависимости от расстояния между камерой и видеодомофоном.

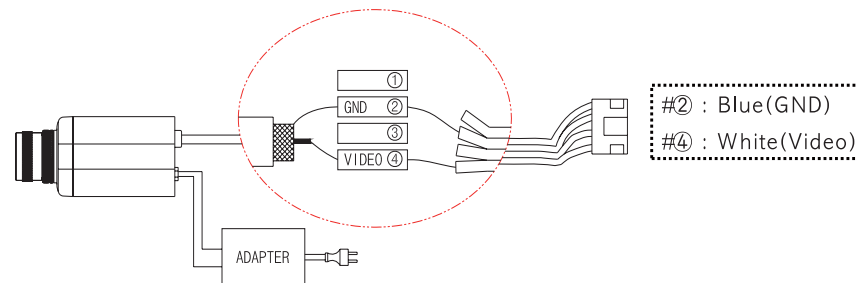

## 6. Рекомендации по монтажу

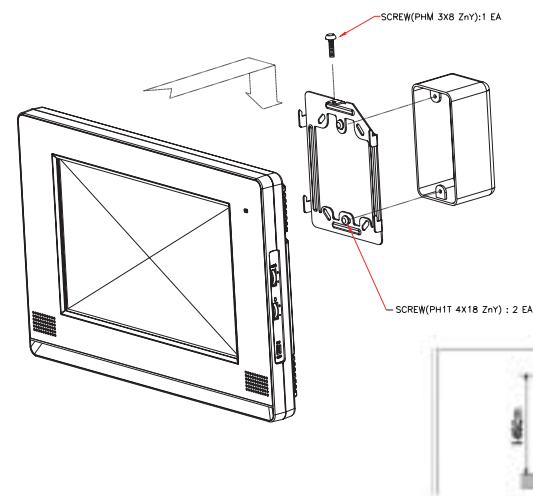

## 5. Схемы подключения

- Будьте внимательны с соблюдением полярности подключения проводников.

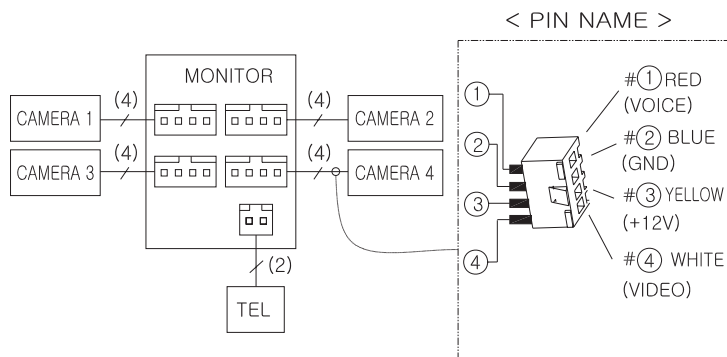

### Примечание:

1. Избегайте мест установки с повышенным магнитным полем и влажностью, воздействием прямого солнечного света и вблизи от нагревательных приборов.
2. Ориентировочная высота установки – 1450-1500 мм.
3. Включение питания проводите после окончания монтажа видеодомофона.

## 7. Основные функции

### 1. Связь с входной дверью.

#### 1-1. Дежурный режим.

Загрузка программы проводится в течение 20-ти секунд после включения питания. При касании экрана (если он выключен) в дежурном режиме на нем отображается меню управления.



Рис 1-1. Основное меню.

#### 1-2. Просмотр изображений и переговоры.

Для просмотра изображения от вызывной панели/камеры нажмите клавишу «Монитор». Изображение посетителя появляется при получении вызова от панели и отображается в виде, приведенном ниже. На экране монитора появляется изображение от камер в квадратном режиме и мигает транспарант «КА1». Выбор любой из 4-х камер проводится прикосновением к соответствующему изображению на экране. При переключении камер осуществляется переключение режима переговоров с соответствующим вызванным устройством.



Рис. 1-2. Вид экрана при переговорах.

При получении вызывного сигнала от панели, на экране мигает соответствующий номер камеры (КА1 – КА4). Для проведения переговоров нажмите клавишу «Разговор ВКЛ» (Время переговоров – 60 секунд). Номер камеры перестает мигать. (цвет становится желтым).

\*\* Для окончания переговоров нажмите клавиши «Разговор ВЫКЛ» или «Выкл. Монитор».

\*\* Время просмотра изображения – 30 секунд.

\*\* Время проведения переговоров – 60 секунд.

#### 1-3. Регулировка параметров изображения экрана (Клавиша Настройка Экрана).

При нажатии клавиши «Настройка Экрана» на экране монитора появляется меню, приведенное ниже. После проведения регулировок для выхода из меню нужно нажать клавишу «ОК».

Нажатие клавиши «Сброс» приводит к возврату к заводским установкам параметров экрана.



Рис. 1-3. Меню регулировок экрана.

#### 1-4. Отображение изображения в полный экран.

Для перевода монитора из режима квадратора в режим отображения данных в полном экране нажмите клавишу «Увеличить». После этого название клавиши «Увеличить» меняется на «Квадратор».

Для возврата монитора в работу режима квадратора нажмите клавишу «Квадратор».

#### 1-5. Проведение переговоров.

Для проведения переговоров с вызывной панелью нажмите клавишу «Разговор ВКЛ». Цвет отображения наименования камеры изменится на желтый. После этого название клавиши «Разговор ВКЛ» меняется на «Разговор ВЫКЛ».

Для окончания переговоров нажмите на клавишу «Разговор ВЫКЛ».

#### 1-6. Запись изображений.

Для проведения последовательной записи изображений от камер в режиме квадратора по речной команде оператора нажмите клавишу «Запись».

#### 1-7. Открывание замка.

Для открывания замка двери при получении соответствующего вызова от домофона нажмите клавишу «Открыть».

*Примечание:* Эта функция может быть использована во время проведения переговоров с вызывной панелью.

#### 1-8. Переговоры по телефону.

Для включения режима проведения телефонных переговоров во время просмотра изображения от камер или разговоров с посетителем по внутренней связи с панелью нажмите клавишу «Тел.». *Примечание:* Эта функция может быть активирована при приеме телефонного вызова.

*Примечание:* Эта функция может быть активирована при приеме телефонного вызова.

#### 1-9. Выключение монитора.

Для завершения переговоров с вызывной панелью или выключения монитора нажмите клавишу «Выкл. монитор».

\*\*\*\* Поступление нескольких вызовов от панелей.

При поступлении одновременных вызовов от 2-х и более панелей наименование последней камеры на экране монитора будет мигать и домофон будет включен в режим переговоров с этой вызывной панелью.

При поступлении вызова от панели во время проведения переговоров с какой-либо панелью, режим переговоров с первой панелью сохранится, а также наименование панели нового вызова будет мигать на экране монитора, сопровождаясь звуковым сигналом.

## 2. Прием телефонных звонков.

Для перехода в меню проведения телефонных звонков на основном меню нажмите клавишу «Телефон» и на экране монитора будет отображено следующее меню. Вы услышите телефонный вызов и можно начинать проведение переговоров по телефону.



Рис. 2-1.

«Сброс»: возврат к режиму проведения вызова по телефону.

«Повтор»: повторный вызов абонента.

При поступлении вызова от дверной панели во время проведения переговоров по телефону, на экране монитора отображается следующее изображение.

Для завершения телефонных переговоров и начала разговоров с дверной панелью нажмите клавишу «Тел ВЫКЛ».



Рис. 2-2.

При поступлении телефонного вызова вид экрана меняется на соответствующий рис. 2-1 с сопровождением звуковым сигналом. Для начала переговоров по телефону нажмите клавишу «Тел ВКЛ».

### 3. Просмотр изображений.

Для включения режима просмотра записанных изображений на экране в основном меню нажмите клавишу «**Просмотр**».



Рис. 3-1. Экран просмотра данных.

- А. Для отображения данных в режиме полного экрана нажмите клавишу «**Увеличить**».
- \* Переход к другим кадрам в режиме квадратора проводится при помощи кнопок «Вправо» и «влево».
- В. При помощи клавиш «**Увеличить**» и «**Квадратор**» проводится переключение между режимами отображения данных.
- С. Для последовательного удаления данных нажмите клавишу «**Удалить**».

### 4. Программирование.

Для перехода к меню программирования на основном меню нажмите клавишу «**НАСТРОЙКА**». На экране монитора появится следующее меню.



Рис.4-1.

Для изменения нужного параметра нажмите соответствующую клавишу и при помощи кнопок «Вверх» и «Вниз» проведите нужные регулировки.

Нажатие клавиши «**ОК**» проведет сохранение измененных параметров. Нажатие клавиши «**На главную**» приводит к выходу из меню без сохранения изменений.

4-1. При нажатии на экране монитора клавиши «**Камера**» меню рис.4-1 отображается следующее меню.



Рис. 4-2.

В меню проводится активация каналов камер при помощи выбора режимов «**Включить**» или «**Выключить**». (Заводская установка для всех камер - «**Включить**»).

\*\* Нажатие клавиши «**ОК**» проведет сохранение измененных параметров. Нажатие клавиши «**На главную**» приводит к выходу из меню без сохранения изменений.

4-2. При нажатии на экране монитора клавиши «**ПАМЯТЬ**» в меню как на рис.4-1 отображается следующее меню. В меню устанавливается режим автоматической записи изображений посетителей или удаления всех записанных данных.

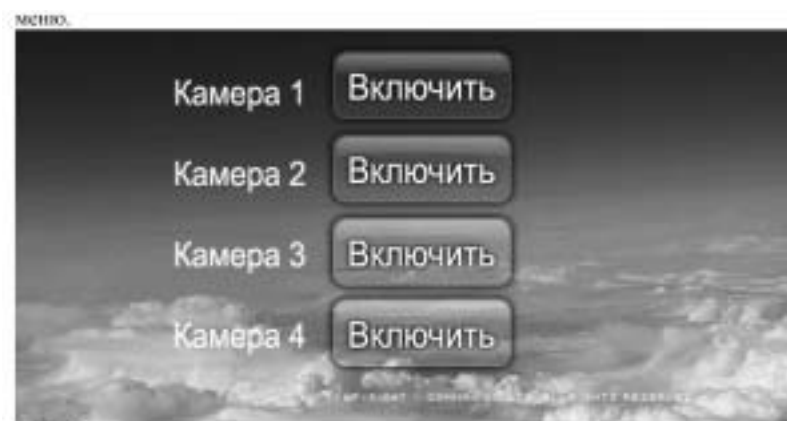

Рис 4-3.

«Запись Снимок Автоматически»: запись изображений при поступлении вызова. Максимально 68 кадров записывается в режиме квадратора (NTSC).

В случае если режим «Запись Снимок Автоматически» установлен в опцию «Нет», то запись данных в память видеодомофона может проводиться только в ручном режиме.

4-3. При нажатии на экране монитора клавиши «Настройка DECT» меню рис.4-4 отображается следующее меню. Затем нажмите клавишу «Да» для продолжения процесса регистрации.

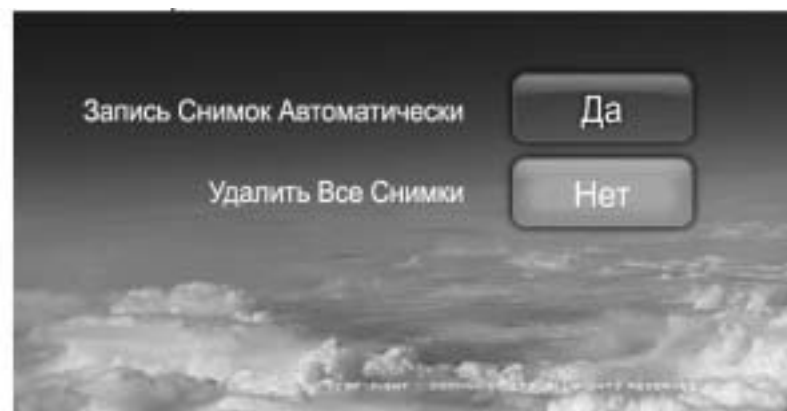

Рис. 4-4.

**Примечание:** включение режима «Настройка DECT» невозможно в течение 1-ой минуты после проведения установок. При использовании DECT телефона монитор из дежурного режима переходит в рабочий режим. Светодиод на нем начинает мигать.

## 8. Технические данные

Параметр	Модель CDV1020AQ
Соединение	Камер: 4-х проводное, полнорное; Телефон: 2-х проводное.
Напряжение питания	100 – 240 В переменного тока.
Потребляемая мощность	25 Вт максимум в рабочем режиме.
Экран	10,2 дюймов TFT-LCD матрица.
Сигналы вызова	Дверная панель: электронный перезвон 3-х тонов (дважды).
Время отображения изображения	Проектор изображения: 30 секунд (При переговорах: 60 секунд).
Объем памяти	68 кадров (NTSC), 58 кадров (PAL)
Расстояние связи	До панели: 30 м (0,5 мм) / 50 м (0,65 мм) / 70 м (0,8 мм).
Диапазон рабочих температур	0°C – 40°C
Размеры	318(Ш) x 215(В) x 35(Г) мм
Вес	1,7 Кг



Memo